

Bliksem- beveiliging aarding

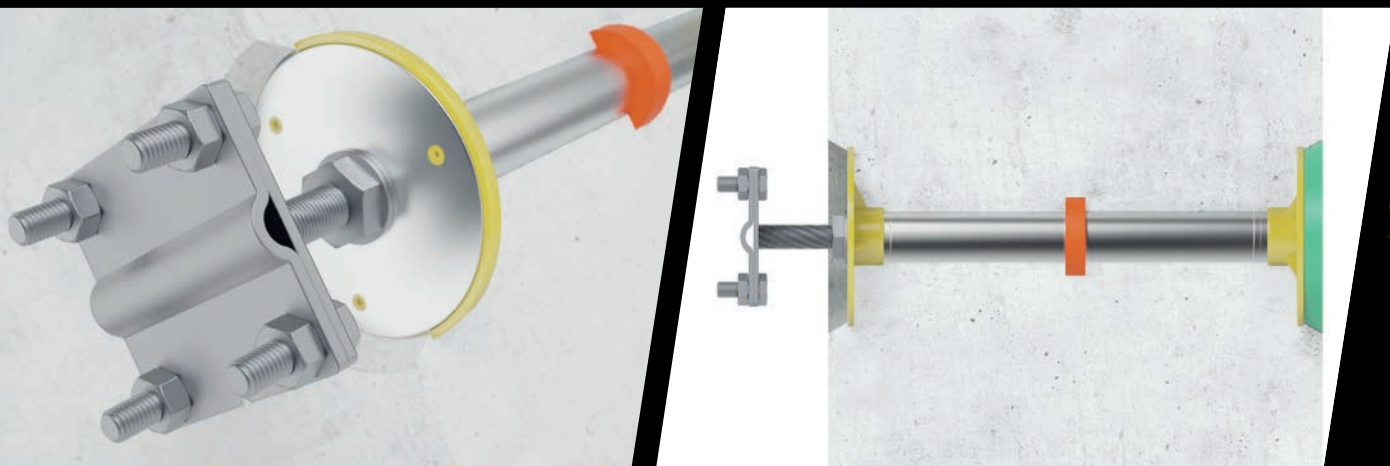

Aardingsproducten zijn essentieel voor de veiligheid van zowel mensen als elektrische installaties.

Blikseembeveiliging/Aarding



Aardgeleiders
Pagina 4-5



Connectoren
pages 6 – 11







Vaste aardingsklemmen, wanddoorvoeren + toebehoren
pagina's 12 – 23

BLIKSEMBERSCHERMING / AARDINGSPRODUCTEN

Aardingsproducten, zoals aardingsdraden, aardelektroden en aardingsystemen, spelen een cruciale rol in de bescherming van gebouwen, installaties en elektronische apparatuur tegen elektrische storingen en gevaren.

Aardingsproducten dienen onder andere voor:

-  **Bescherming tegen blikseminslagen**
-  **Veiligheidsmaatregel tegen elektrische schokken**
-  **Voorkomen van schade aan elektronische apparatuur**
-  **Stabilisatie van elektrische installaties**
-  **Bescherming tegen elektromagnetische interferentie (EMI)**

*** Kortom, aardingsproducten zijn essentieel voor de veiligheid van zowel mensen als elektrische installaties in bijvoorbeeld; gebouwen, Datacenters, Tankterminals, op schepen en in de Industrie.

Aardgeleiders

Afmetingen en materialen volgens DIN EN 62561-2

Aardingsbanden

Gegalvaniseerd staal

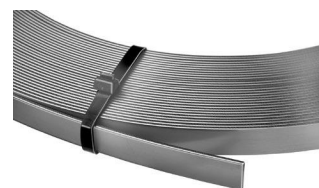

Afgeronde randen

Product code	Maat	Materiaal	PU	Verpakking
100014	30 x 3.5 mm	Verzinkt staal Z 500 1 rol van 25 kg	1 rol van 25 kg = ca. 30m	1 pallet = 40 rollen
100016	30 x 3.5 mm	Verzinkt staal Z 500 1 rol van 50 kg	1 rol van 50 kg = ca. 60 m	1 pallet = 20 rollen
100022	40 x 4.0 mm	Verzinkt staal Z 500 1 rol van 50 kg	1 rol van 50 kg = ca. 39m	1 pallet = 20 rollen
100024	40 x 5.0 mm	Verzinkt staal Z 500 1 rol van 50 kg	1 rol van 50 kg = ca. 32 m	1 pallet = 20 rollen

Roestvrij staal

Product code	Maat	Materiaal	PU	Verpakking
100028	30 x 3.5 mm	V2A roestvrij staal volgens DIN EN 62561-2	1 rol van 25 kg = ca. 30 m	1 pallet = 40 rollen
100031	30 x 3.5 mm	V4A roestvrij staal volgens DIN EN 62561-2	1 rol van 25 kg = ca. 30 m	1 pallet = 40 rollen
100032	30 x 3.5 mm	V4A roestvrij staal volgens DIN EN 62561-2	1 rol van 50 kg = ca. 60 m	1 pallet = 20 rollen
100035	40 x 4.0 mm	V4A roestvrij staal volgens DIN EN 62561-2	1 rol van 50 kg = ca. 39 m	1 pallet = 20 rollen



Verpakking 25 kg Colli



Enkele spoel

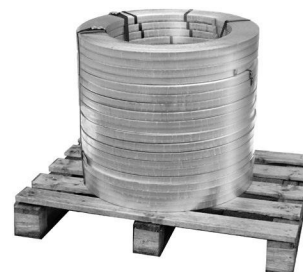

Verpakking 50 kg spoelen

Gegalvaniseerd staal

Galvaniseren is een methode die gebruikmaakt van elektriciteit om een voorwerp te bedekken met een laagje metaal. Door middel van galvaniseren kan bijvoorbeeld een ijzeren plaat worden voorzien van een laagje zink, nikkel of chroom om het meer corrosiebestendig te maken of mooier te laten glanzen.

Product code	maat	materiaal	PU	Verpakking
100041	Ø 10mm	Gegalvaniseerd staal Z 350	1 rol van 25 kg = ca. 40,5 m	1 pallet = 40 rollen
100042	Ø10 mm	Gegalvaniseerd staal Z 350	1 rol van 50 kg = ca. 81 m	1 pallet = 20 rollen

Roestvrijstalen standaard

Product code	Maat	Materiaal	PU	Verpakking
100051	Ø 10mm	V2A roestvrij staal volgens DIN EN 62561-2	1 rol van 25 kg = ca. 40.5 m	1 pallet = 20 rollen
100055	Ø 10mm	V4A roestvrij staal volgens DIN EN 62561-2	1 rol van 25 kg = ca. 40.5 m	1 pallet = 20 rollen
100056	Ø 10mm	V4A roestvrij staal volgens DIN EN 62561-2	1 rol van 50 kg = ca. 81 m	1 pallet = 10 rollen
100062	Ø 10mm	V4A roestvrij staal volgens DIN EN 62561-2	1 rol van 31 kg = ca. 50 m	1 pallet = 16 rollen

Roestvrij staal superzacht

Een speciaal productieproces zorgt ervoor dat de draad altijd van een gelijkmatige zachte kwaliteit is. SUPER-SOFT kan heel eenvoudig worden uitgerold en ligt plat, zonder golven.

Product code	Maat	Materiaal	PU	Verpakking
100061	Ø 10 mm	Super-soft V4A volgens DIN en 62561-2 binnendiameter 900 mm	1 rol van 25 kg = ca. 40.5 m	1 pallet = 40 rollen

Aluminium

Product code	Maat	Materiaal	PU	Verpakking
100080	Ø8 mm	Aluminium zacht draaibaar	1 rol van 20 kg = ca. 148m	1 pallet = 25 rollen



Enkelvoudige spoel
Gegalvaniseerd



Enkele spoel
Roestvrijstalen standaard



Enkele spoel
Roestvrij staal superzacht



Enkele spoel
Aluminium ronde draad

Multifunctionele verbindingklemmen

met paddenstoelkopbout en beveiliging tegen verdraaien.



Product code	Beschrijving	PU	Verpakking	Gewicht per doos
100147	Gegalvaniseerd staal, 2-delig, rond/rond, Klembereik: Ronde geleider \varnothing 8 + 10 mm, met M10 paddenstoelkopbout en bescherming tegen verdraaien	1 doos van 50 stuks.	1 pallet = 5600 stuks.	5,05kg
100149	V2A roestvrij staal, 2-delig, rond/rond Klembereik: Ronde geleider \varnothing 8 + 10 mm, met M10 paddenstoelkopbout en bescherming tegen verdraaien	1 doos van 50 stuks.	1 pallet = 5600 stuks.	4,45kg
100150	roestvrij staal, 2-delig, rond/rond Klembereik: Ronde geleider \varnothing 8 + 10 mm, met M10 paddenstoelkopbout en bescherming tegen verdraaien	1 doos van 50 stuks.	1 pallet = 5600 stuks.	4,50kg

Multifunctionele verbindingklemmen

met draad in het onderste gedeelte.



Product code	Beschrijving	PU	Verpakking	Gewicht per doos
100157	Gegalvaniseerd staal, 2-delig, rond/rond, Klembereik: \varnothing 8 + 10 mm, M10 schroef, schroefdraad in onderste deel	1 doos van 50 stuks	1 pallet = 5600 stuks	4,45kg
100159	V4A roestvrij staal, 2-delig, rond/rond Klembereik: \varnothing 8 + 10 mm, M10 schroef, schroefdraad in onderste deel	1 doos van 50 stuks	1 pallet = 5600 stuks	3,75kg
100153	Aluminium, 2-delig, rond/rond, Klembereik: \varnothing 8+ 10 mm, NIRO M10- schroef, Draad in het onderste gedeelte	1 doos van 50 stuks	1 pallet = 5600 stuks	2,60kg

MAXI multifunctionele verbindingklem

voor het aansluiten van ronde geleiders op de wapening
en geleidende aansluiting van stalen wapening met maximaal \varnothing 25 mm.



Product code	Beschrijving	PU	Verpakking	Gewicht per doos
100148	Gegalvaniseerd staal, rond/rond, Ronde geleider \varnothing 8-16 mm / \varnothing 15-25 mm, met paddenstoel kopbout en bescherming tegen verdraaien	1 doos van 25 stuks	1 pallet = 1000 stuks	11,10 kg
100152	V4A roestvrij staal, rond/rond, Ronde geleider \varnothing 8-16 mm / \varnothing 15-25 mm, met paddenstoel kopbout en bescherming tegen verdraaien	1 doos van 25 stuks	1 pallet = 1000 stuks	10,05kg

Kruisverbinders van roestvrij staal rond/rond

Universeel voor vlak/plat, vlak/rond en rond/rond

Klembereik: ronde geleider \varnothing 8 + 10 mm, platte geleider tot 30 mm

Product code	Beschrijving	PU	Verpakking	Gewicht per doos
100143	V4A roestvrij staal, 2-delig, rond/rond universeel, zware uitvoering, M8 schroeven	1 doos van 50 stuks	1 pallet = 3200 stuks	9,55kg
100145	V4A roestvrij staal, 2-delig, rond/rond universeel, lichte versie, M6 schroeven	1 doos van 50 stuks	1 pallet = 3200 stuks	6,90kg

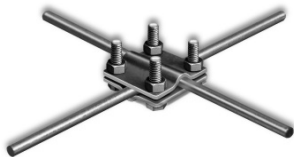

Rond/Rond

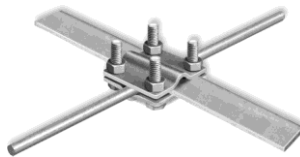

Rond/Plat



Plat/Plat

Gegalvaniseerde kruisverbinders plat/plat

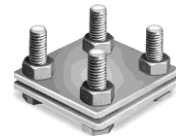

Product code	Beschrijving	PU	Verpakking	Gewicht per doos
100100	Gegalvaniseerd staal, 2-delig, vlak/vlak, zware uitvoering, M8 schroeven	1 doos van 50 stuks	1 pallet = 3200 stuks	10.75kg
100106	Gegalvaniseerd staal, 2-delig, vlak/vlak, lichte versie, M6 schroeven	1 doos van 50 stuks	1 pallet = 3200 stuks	7.65kg

Gegalvaniseerde kruisverbinders plat/rond

Klembereik:

ronde geleider \varnothing 8 + 10 mm,
platte geleider tot 30 mm

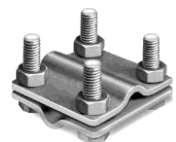

Product code	beschrijving	PU	Verpakking	Gewicht per doos
100115	Gegalvaniseerd staal, 2-delig, plat/rond, zware uitvoering, M8 schroeven	1 doos van 50 stuks	1 pallet = 3200 stuks	10.80kg
100121	Gegalvaniseerd staal, 2-delig, plat/rond, lichte versie, M6 schroeven	1 doos van 50 stuks	1 pallet = 3200 stuks	7.80kg

Verzinkte dwarsverbinder (voor platte geleiders tot 30 mm) rond/rond

Universeel voor vlak/plat, vlak/rond en rond/rond
Klembereik: ronde geleider $\varnothing 8 + 10$ mm, platte geleider 30 mm

Product code	Beschrijving	PU	Verpakking	Gewicht
100127	Gegalvaniseerd staal, 2-delig, rond/rond, zware uitvoering, M8 schroeven	1 doos van 50 stuks	1 pallet = 3200 stuks	10,95kg
100130	Gegalvaniseerd staal, 3-delig, rond/rond, zware uitvoering, M8 schroeven met tussenplaat	1 doos van 50 stuks.	1 pallet = 3200 stuks	14.65kg
100133	Gegalvaniseerd staal, 2-delig, rond/rond, lichte versie, M6 schroeven	1 doos van 50 stuks.	1 pallet = 3200 stuks.	8.00kg

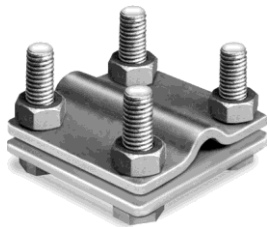

Zonder tussenplaat

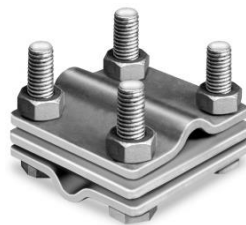

Met tussenplaat

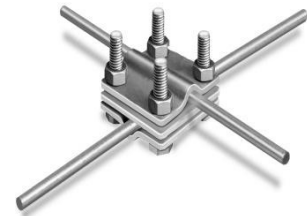

Installatie

Verzinkte dwarsverbinder (voor platte geleiders tot 40 mm) rond/rond

Universeel voor vlak/plat, vlak/rond en rond/rond
Klembereik: ronde geleider $\varnothing 8 + 10$ mm, platte geleider 30 + 40 mm

Product code	Beschrijving	PU	Verpakking	Gewicht
100129	Gegalvaniseerd staal, 2-delig, rond/rond, zware uitvoering, M8 schroeven	1 doos van 50 stuks	1 pallet = 3200 stuks	17,60kg

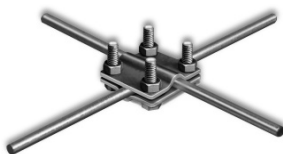

Rond/Rond

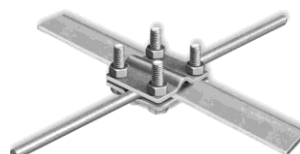

Rond/Plat



Plat/Plat

Aansluitklemmen voor platte geleiders

Product code	Beschrijving	PU	Verpakking	Gewicht
100250	Gegalvaniseerd staal, M10-schroef, vlakke geleiders tot 30 mm en constructiestaal \varnothing 6-22 mm	1 doos van 50 stuks	1 pallet = 4000 stuks	6.95kg
100251	Blank staal, M10 schroef, vlakke geleiders tot 30 mm en constructiestaal \varnothing 6-22 mm	1 doos van 50 stuks	1 pallet = 4000 stuks	6.45kg
100253	Gegalvaniseerd staal, M10-schroef, vlakke geleiders tot 40 mm en constructiestaal \varnothing 6-22 mm	1 doos van 50 stuks	1 pallet = 3200 stuks	6.05kg
100252	V4A roestvrij staal, M10 schroef vlakke geleiders tot 40 mm en constructiestaal \varnothing 6-22 mm	1 doos van 50 stuks	1 pallet = 3200 stuks	5.25kg



Aansluitklemmen voor platte en ronde geleiders

Product code	Beschrijving	PU	Verpakking	Gewicht
100255	Gegalvaniseerd staal, M10-schroef, voor platte geleiders tot 30 mm, Ronde geleider \varnothing 8 + 10 mm, Constructiestaal \varnothing 6-22 mm	1 doos van 50 stuks	1 pallet = 3200 stuks	9.30kg
100257	V4A roestvrij staal, M10 schroef, voor platte geleiders tot 30 mm, Ronde geleider \varnothing 8 + 10 mm, Constructiestaal 6-22 mm	1 doos van 50 stuks	1 pallet = 3200 stuks.	8.05kg
100146	Universele aansluitklem met drukplaat, Gegalvaniseerd staal, M10-schroef, voor platte geleiders tot 30 mm, Ronde geleider \varnothing 8 + 10 mm, Constructiestaal \varnothing 6-22 mm	1 doos van 50 stuks	1 pallet = 3200 stuks	7.55kg
100254	100254 Universele aansluitklem met drukplaat, V4A roestvrij staal, M10 schroef, voor platte geleiders tot 30mm, Ronde geleider \varnothing 8 + 10 mm, Constructiestaal \varnothing 6-22 mm	1 doos van 50 stuks	1 pallet = 3200 stuks	6.40kg



Aansluitklemmen voor ronde geleiders

Product code	Beschrijving	PU	Verpakking	Gewicht
100258	Gegalvaniseerd staal, M10-schroef, voor ronde connector \varnothing 6-10 mm, Constructiestaal \varnothing 6-10 mm	1 doos van 50 stuks	1 pallet = 4000 stuks	5.00kg
100259	Gegalvaniseerd staal, M10-schroef, voor ronde geleiders \varnothing 8 + 10 mm, Constructiestaal \varnothing 6-22 mm	1 doos van 50 stuks	1 pallet = 3200 stuks	5.85kg
100261	Blank staal, M10 schroef, voor ronde geleiders \varnothing 8 + 10mm, Constructiestaal \varnothing 6-22 mm	1 doos van 50 stuks	1 pallet = 3200 stuks	5.60kg
100260	V4A roestvrij staal, M10 schroef, voor ronde geleiders \varnothing 8 + 10 mm, Constructiestaal \varnothing 6-22 mm	1 doos van 50 stuks	1 pallet = 3200 stuks	5.10kg

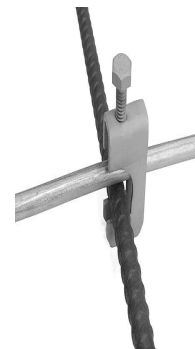

Dubbele klemmen van roestvrij staal

voor aardingsband tot 40 mm breedte en ronde geleiders $\varnothing 8 + 10$ mm

Product code	Beschrijving	PU	Verpakking	Gewicht
100273	V4A roestvrij staal, 2-delig, vlak/vlak, zware uitvoering, M10 schroeven	1 doos van 50 stuks	1 pallet = 3200 stuks	9.80kg
100279	V4A roestvrij staal, 2-delig, plat/rond, zware uitvoering, M10 schroeven	1 doos van 50 stuks	1 pallet = 3200 stuks	9.35kg
100282	V2A roestvrij staal, 2-delig, rond/rond zware uitvoering, M10 schroeven	1 doos van 50 stuks	1 pallet = 3200 stuks	9.55kg
100285	V4A roestvrij staal, 2-delig, rond/rond zware uitvoering, M10 schroeven	1 doos van 50 stuks	1 pallet = 3200 stuks	9.35kg

Gegalvaniseerde dubbele klemmen

voor aardingsband tot 40 mm breedte en ronde geleiders $\varnothing 8 + 10$ mm

Product code	Beschrijving	PU	Verpakking	Gewicht
100220	Gegalvaniseerd staal, 2-delig, vlak/vlak, zware uitvoering, M10 schroeven	1 doos van 50 stuks	1 pallet = 3200 stuks	12.15 kg
100225	Gegalvaniseerd staal, 2-delig, plat/rond zware uitvoering, M10 schroeven	1 doos van 50 stuks	1 pallet = 3200 stuks	11.60 kg
100230	Gegalvaniseerd staal, 2-delig, rond/rond zware uitvoering, M10 schroeven	1 doos van 50 stuks	1 pallet = 3200 stuks	11.70 kg

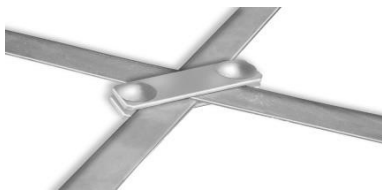

Plat/Plat kruisverbinding

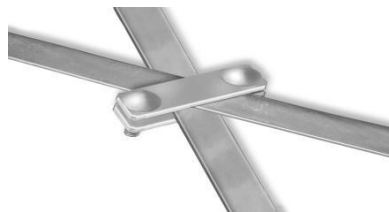

Plat/Plat 45°



Plat/Plat Parallel



Plat/Rond Kruisverbinding

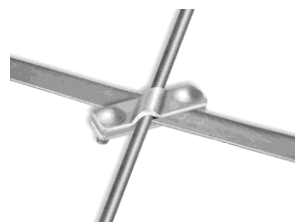

Valk/Rond parallel

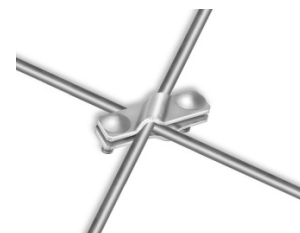

Ronde/Ronde Kruisverbinding

Enkele klemmen

Product code	Beschrijving	PU	Verpakking
100163	Gegalvaniseerd staal, 1 M10 schroef, voor platte geleiders tot 30 mm en ronde geleiders \varnothing 8+ 10 mm, voor T-, kruis- en parallelverbindingen	1 doos van 50 stuks	1 pallet = 3200 stuks
100162	V4A roestvrij staal, 1 M10 schroef, voor platte geleiders tot 30 mm en ronde geleiders \varnothing 8+ 10 mm, voor T-, kruis- en parallelverbindingen	1 doos van 50 stuks	1 pallet = 3200 stuks



Enkele klem



Plat/Plat
Parallele verbinding

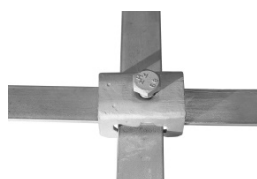

Plat/Plat
Kruisverbinding

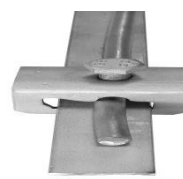

Plat/Rond
Parallele verbinding



Vlakke/Platte
Ronde Verbinding

Parallele connectoren



Product code	Beschrijving	PU	Verpakking	Gewicht
100240	Gegalvaniseerd staal, 1 M10-schroef, 2-delig, voor ronde geleiders \varnothing 8 + 10 mm	1 doos van 50 stuks	1 pallet = 5600 stuks	7.35kg
100243	V4A roestvrij staal, 1 M10-schroef, 2-delig, voor ronde geleiders \varnothing 8 + 10 mm	1 doos van 50 stuks	1 pallet = 5600 stuks	6.05kg

Wigconnector



Product code	Beschrijving	PU	Verpakking	Gewicht
100160	Gegalvaniseerd staal, voor ronde geleiders \varnothing 10 mm en platte geleiders tot 40 mm, met vergrendelingspositie in de wig	1 doos van 50 stuks	1 pallet = 3200 stuks	10.90kg

Vaste aardingsklem M10/M12

om de equipotentiaalverbindingsgeleiders aan te sluiten op de ringelektrode, het versterkings- en bliksembeveiligingssysteem

Product code	Beschrijving	PU	Gewicht
100187	Vaste aardingsklem M10/M12, V4A roestvrij staal, zonder as, met gele beschermkap, verbinding M10 + M12	1 doos van 10 stuks	1.60kg
100195	Vaste aardingsklem M10/M12 "Veilig", zonder as, met gele beschermkap en waterstop, verbinding M10 + M12	1 doos van 10 stuks	2.00kg
100202	Vaste aardingsklem M10/M12, V4A roestvrij staal, met gemonteerde, gegalvaniseerde as, Lengte 200 mm, met gele beschermkap	1 doos van 10 stuks	2.90kg
100200	Vaste aardingsklem M10/M12, V4A roestvrij staal, met gemonteerde A2 multifunctionele aansluitklem, met gele beschermkap	1 doos van 10 stuks	2.40kg



Installatie

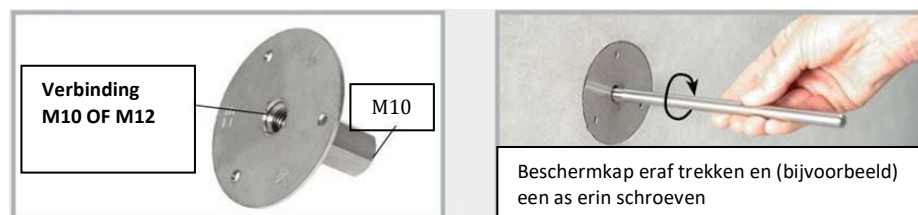

M10 "Solo"-assen voor vaste aardingsklem



Product code	Beschrijving	PU	Gewicht
100183	Verzinkt Lengte 200 mm	Doos met 50 stuks	6.00kg
100185	Verzinkt Lengte 300 mm	Doos met 50 stuks	9.50kg
100184	V4A roestvrij staal Lengte 200 mm	Doos met 50 stuks	6.00kg
100186	V4A roestvrij staal Lengte 300 mm	Doos met 50 stuks	9.00kg

M10 "Safe" Assen voor drukwaterdichte vaste aardingsklem



Product code	Beschrijving	PU	Gewicht
100177	Verzinkt Lengte 200 mm	1 st	0.15 kg
100178	Verzinkt Lengte 300 mm	1 st	0.15 kg
100179	V4A roestvrij staal Lengte 200 mm	1 st	0.15 kg
100180	V4A roestvrij staal Lengte 300 mm	1 st	0.15 kg

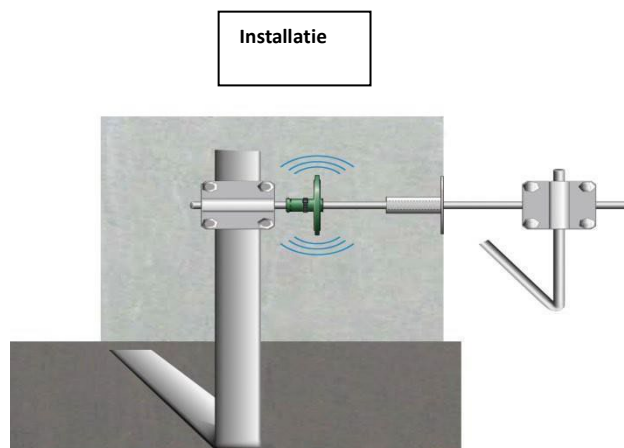

Kruisklemmen voor vaste aardingsklemmen M10/12

Product code	Beschrijving	PU	Gewicht per doos
100188	Kruisklem voor vaste aardklem M10/12, verzinkt, M10-draad, Draadlengte 70 mm, voor ronde geleiders \varnothing 8 + 10 mm en platte geleiders tot 40 mm	Karton van 10 stuks	3.80kg
100189	Kruisklem voor vaste aardklem M10/12, V4A roestvrij staal, M10-draad, Draadlengte 70 mm, voor ronde geleiders \varnothing 8 + 10 mm en platte geleiders tot 40 mm	Karton van 10 stuks	3.20kg



M10 "Safe" wanddoorvoeren met voorgemonteerde vaste aardingsklemmen

De M10 wanddoorvoeren worden voorgemonteerd en in de exacte wanddikte geleverd.
Tijdrovende aanpassingen zijn niet nodig.
Vaste aardingsklem: roestvrij staal V4A,
aansluitas 10 mm: roestvrij staal

Wanddikte	Artikel nummer	Gewicht/st
200mm	100394	0,42 kg
240mm	100396	0,45 kg
250mm	100398	0,45 kg
300mm	100400	0,48 kg
350mm	100402	0,52 kg
365mm	100404	0,53 kg
400mm	100406	0,55 kg



M10 aansluitas "Veilig" voor Wanddoorvoeren.

Roestvrij staal, diameter 10 mm, M10-schroefdraad aan beide uiteinden, lengte van de draad 12 mm.

Wanddikte	Artikel nummer	Gewicht/st
200mm	100360	0,10 kg
240mm	100365	0,13 kg
250mm	100370	0,13 kg
300mm	100375	0,16 kg
350mm	100380	0,20 kg
365mm	100385	0,21 kg
400mm	100390	0,23 kg



M10 "Solo" wanddoorvoeren met voorgemonteerde vaste aardingsklemmen.

De M10 wanddoorvoeren worden voorgemonteerd en in de exacte wanddikte geleverd.
Tijdrovende aanpassingen zijn niet nodig.
Vaste aardingsklem: roestvrij staal V4A,
aansluitas 10 mm: roestvrij staal.

Wanddikte	Artikel nummer	Gewicht/st
200mm	100444	0,40kg
240mm	100446	0,42kg
250mm	100448	0,43kg
300mm	100450	0,46kg
350mm	100452	0,49kg
365mm	100454	0,50kg
400mm	100456	0,52kg



M10 aansluitas “Solo” voor Wanddoorvoeren

Roestvrij staal, diameter 10 mm, M10-schroefdraad aan beide uiteinden, lengte van de schroefdraad 12 mm.

Wanddikte	Artikel nummer	Gewicht/st
200mm	100410	0,07 kg
240mm	100415	0,10 kg
250mm	100420	0,10 kg
300mm	100425	0,14 kg
350mm	100430	0,17 kg
365mm	100435	0,18 kg
400mm	100440	0,20 kg

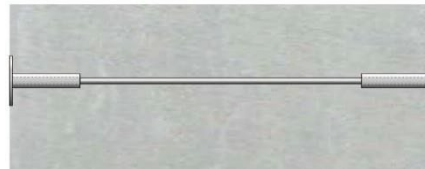
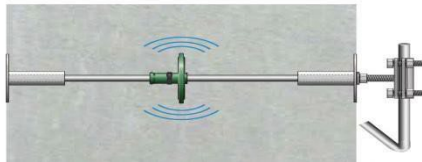

Wanddoorvoeren

Voor het achteraf installeren van aardgeleiders in boorgat \varnothing 14 mm of afstandsbuis. Draadstang met vaste/losse flens van roestvast staal V4A, aansluitbeugel en moeren van gegalvaniseerd staal.

Wanddikte	Artikel nummer	PU	Gewicht per PS
100-300mm	100310	1 set	0.66 kg
300-500mm	100315	1 set	0.80 kg

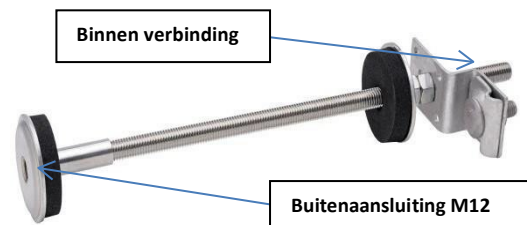

Afdichtingsinzetstuk voor ronde geleiders, kernboorgat 50 mm.

IBMO drukafdichting doorvoer met EPDM rubber.

Artikel nummer	Beschrijving	PU	Gewicht/st
120080	Drukafdichting voor ronde geleiders 8 +10 mm Kernboorgat \varnothing 50 mm, Middelgrote buis 6-12 mm	1 st	0,38 kg



Wanddoorvoer, flexibel

Flexibele wanddoorvoer M10

voor hoogte- en zijdelings verschoven positionering van aardingsaansluitingen,
vaste aardingsklem in roestvrij staal V4A, staalkabel \varnothing 10 mm.

Artikel nummer	Beschrijving	PU	Gewicht/ps
100660	Wanddoorvoer, flexibel 600mm, 2x vaste aardingsklem met aansluitklem 1x staalkabel lengte 600mm	1 st.	0.70 kg
100662	Wanddoorvoer, flexibel 1200mm, 2x vaste aardingsklem met aansluitklem 1x staalkabel lengte 1200mm	1 st.	0.93 kg

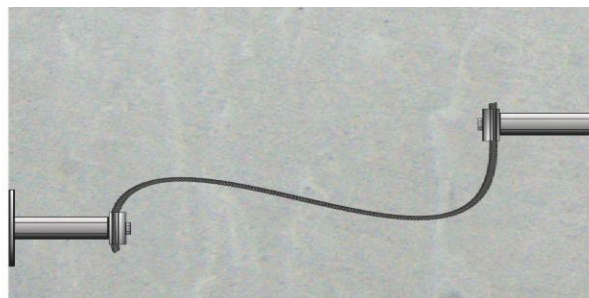

Wanddoorvoer, flexibel "Safe"

Flexibele wanddoorvoer M10,

drukwaterdicht afgedicht met RONDO EFP,

voor hoogte- en zijdelings verschoven positionering van aardingsaansluitingen.

Artikel nummer	Beschrijving	PU	Gewicht/ps
100670	Wanddoorvoer, flexibel 600 mm "Safe" 2x vaste aardklem met aansluitklem en RONDO EFP 1x staalkabel lengte 600 mm	1 st.	0.77 kg
100672	Wanddoorvoer, flexibel 1200 mm 2x vaste aardklem met aansluitklem en RONDO EFP 1x staalkabel lengte 1200 mm	1 st.	1.00 kg

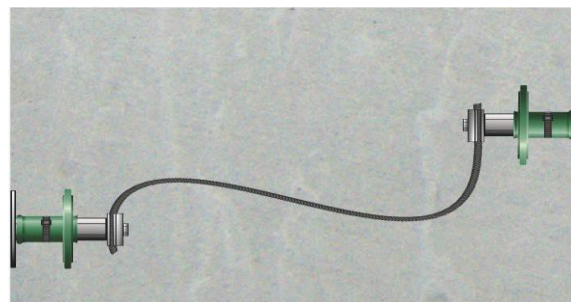

Vaste aardingsklem M12

om de verbindingsgeleiders aan te sluiten naar de ringaarde-elektrode, versterkings- en bliksembeveiligingssysteem.

Artikel nummer	Beschrijving	PU	Gewicht per doos
100300	Vaste aardingsklem M12, V4A roestvrij staal, Met gele beschermkap, Aansluiting M12	1 doos Van 10 stuks	2,00 kg
100304	Vaste aardingsklem M12 "veilig" met gele beschermkap en waterstop, Aansluiting M12	1 doos van 10 stuks	2,40 kg
100308	Verbindingsplaat 40x 4 mm, Incl schroef M12 x 25	1 doos van 10 stuks	1,90 kg
100312	Vaste aardingsklem M12 Met aansluitplaat en gele beschermkap Aansluiting M12	1 doos van 10 stuks	3,90 kg
100316	Vaste aardingsklem M12 "veilig" Met aansluitplaat en gele beschermkap, Aansluiting M12	1 doos van 10 stuks	4,30 kg



Technology



M12 connection

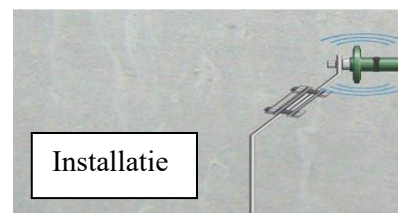

Installatie

M12 "Solo"-assen voor vaste aardingsklem

Artikel nummer	Beschrijving	Verpakking	Gewicht/doos
101170	Verzinkt, lengte 200 mm	1 doos van 50 stuks	8,50 kg
101172	Verzinkt, lengte 300 mm	1 doos van 50 stuks	13,00 kg
101174	V4A roestvrij staal, lengte 200 mm	1 doos van 50 stuks	9,00 kg
101176	V4A roestvrij staal, lengte 300 mm	1 doos van 50 stuks	13,00 kg

M12 "Safe" assen voor drukwaterdicht vaste aardingsklem.

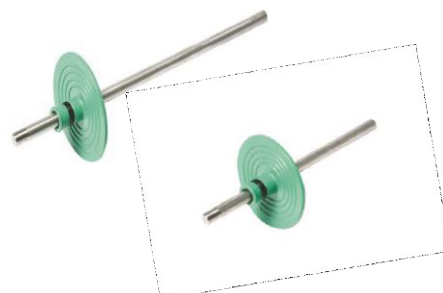

Artikel nummer	Beschrijving	PU	Gewicht/st
101180	Verzinkt, lengte 200 mm	1 st.	0,20 kg
101182	Verzinkt, lengte 300 mm	1 st.	0,29 kg
101184	V4A roestvrij staal, lengte 200 mm	1 st.	0,20 kg
101186	V4A roestvrij staal, lengte 300 mm	1 st.	0,29 kg

Kruisklemmen voor vaste aardingsklemmen M12.

Artikel nummer	Beschrijving	PU	Gewicht/st
100460	Kruisklem voor vaste aardklem M12 gegalvaniseerd, M12 schroefdraad, schroefdraad lengte 70 mm voor ronde geleiders \varnothing 8 + 10 mm en platte geleiders tot 40 mm	1 doos van 10 stuks	4,20 kg
100462	Kruisklem voor vaste aardklem M12, V4A roestvrij staal, M12-schroefdraad, schroefdraadlengte 70 mm, voor ronde geleiders \varnothing 8 + 10 mm platte geleiders tot 40 mm	1 doos van 10 stuks	3,45 kg
100464	Kruisklem voor vaste aardklem M12, V4A roestvrij staal, M12-schroefdraad, schroefdraadlengte 200 mm, voor ronde geleiders \varnothing 8 + 10 mm en platte geleiders tot 40 mm	1 doos van 10 stuks	4,50 kg

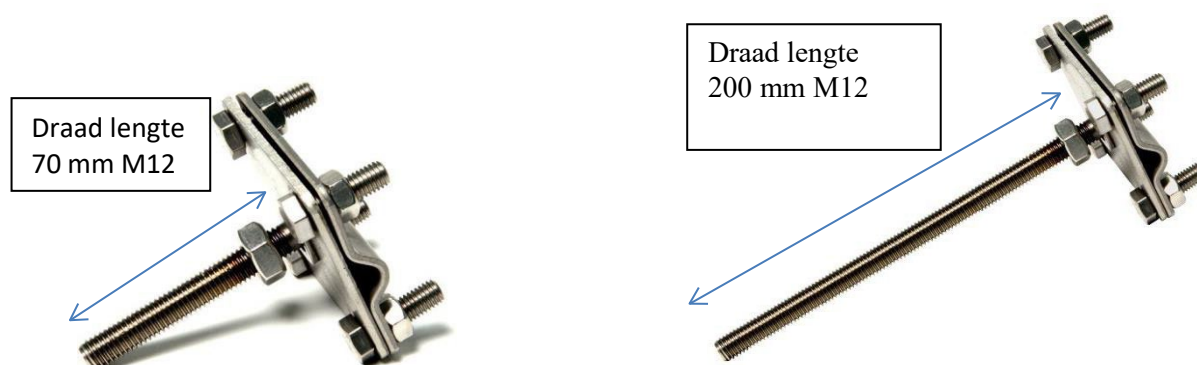

M12 “Veilige” wanddoorvoeren met vaste aardingspunten voorgemonteerd.

De M12 wanddoorvoeren worden voorgemonteerd en in de exacte wanddikte geleverd. Tijdrovende aanpassingen zijn niet nodig. Vaste aardingsklem: roestvrij staal V4A, aansluitassen 12 mm: roestvrij staal. incl. aansluitplaat 4 x 40 mm.

Wanddikte	Artikel nummer	Gewicht/st
200mm	100334	0,68 kg
240mm	100336	0,72 kg
250mm	100338	0,73 kg
300mm	100340	0,78 kg
350mm	100342	0,82 kg
365mm	100344	0,83 kg
400mm	100346	0,87 kg

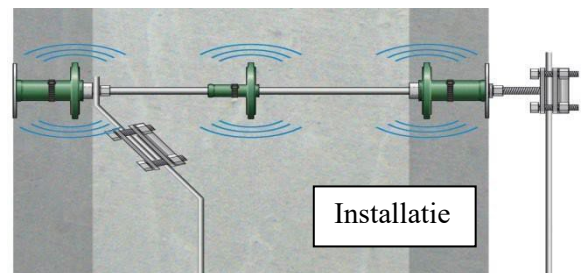
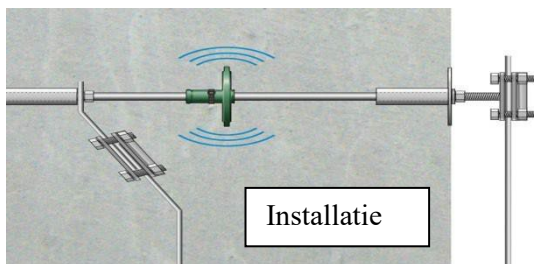

M12 “DW Safe” wanddoorvoeren met vaste aardingspunten voorgemonteerd.

De M12 wanddoorvoeren worden voorgemonteerd en in de exacte wanddikte geleverd. Tijdrovende aanpassingen zijn niet nodig. Vaste aardingsklem: roestvrij staal V4A, aansluitassen 12 mm: roestvrij staal incl. aansluitplaat 4 x 40 mm.

Wanddikte	Artikel nummer	Gewicht/ps
200mm	100348	0,76 kg
240mm	100350	0,80 kg
250mm	100352	0,81 kg
300mm	100354	0,85 kg
350mm	100356	0,90 kg
365mm	100358	0,91 kg
400mm	100359	0,94 kg



M12-aansluitas “Solo” voor wanddoorvoeren.

Roestvrij staal, diameter 12 mm,
M12-schroefdraad aan beide uiteinden, lengte van de schroefdraad 45 mm,
incl. 2 borgmoeren.

Artikel nummer	Wanddikte	PU	Gewicht/ps
100320	200mm	1 st.	0,10kg
100322	240mm	1 st.	0,14 kg
100324	250mm	1 st.	0,15 kg
100326	300mm	1 st.	0,19 kg
100328	350mm	1 st.	0,24 kg
100330	365mm	1 st.	0,25 kg
100332	400mm	1 st.	0,28 kg



Vaste aardingsklem M16 en toebehoren

om de vereffeningseleiders aan te sluiten op de aardelektrode van de fundering, de wapening en het bliksembeveiligingssysteem.

Artikel nummer	Beschrijving	PU	Gewicht/ps
100455	Vaste aardingsklem M16, V4A roestvrij staal, zonderas. Met Gele beschermkap, Aansluiting M16	1 doos met 10 stuks	1,70 kg per doos
100461	Vaste aardingsklem M16, V4A roestvrij staal met flexibele aansluitinggeleider. Aansluitgeleider CU/SN 95 mm ² . Geleiderlengte 400mm	1 st.	0,66 kg per doos
100458	Kruisklem voor vaste aardklem M16 V4A roestvrij staal, M16-schroefdraad Draadlengte 30mm Voor ronde geleiders Ø 8 + 10 mm en platte geleiders tot 40 mm	1 doos van 10 stuks.	3,10 kg per doos



Toebehoren voor vaste aardingsklem.

Artikel nummer	Beschrijving	Verpakking	Gewicht/ps
100198	Kunststof schuim voor vaste aardingsklem, Aan een zijde zelfklevend, Ø 76 mm, dikte 20 mm	1 zak van 10 stuks	0,08 kg
100196	Bevestigingspin voor vaste aardingsklem	1 st.	0,12 kg



Verwijder de beschermkap van de vaste aardingsklem



Plak op plastic schuim



Schroef de as door de bevestigingspin en bevestig de vaste aardklem



Installatie voltooid

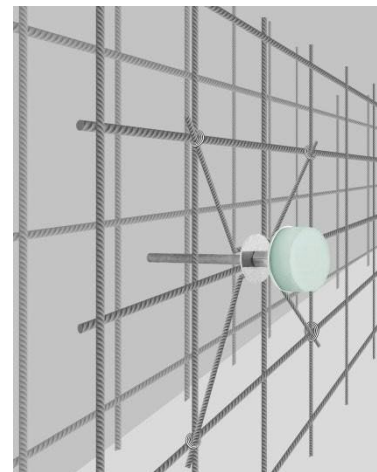

Vaste aardingsklem met bevestigingspin op de wapening.

Bevestigingsystemen voor vaste aardingsklemmen in prefab betoncentraal.

Bevestiging aan stalen bekisting met behulp van de FIX Magnet

Artikel nummer	Beschrijving	PU	Gewicht/ps
091410	Fix magneet voor bekistingshulp. Power magnet voor alle FIX bekistinghulpmiddelen, Incl schroef en vleugelmoer	25 stuks.	0,14 kg
090804	Fix EFP bekistingshulp voor vaste aardingsklemmen M10/12 en M12.	25 stuks.	0,03 kg



Installatie van Een vaste aardingsklem op de Fix EFP bekistingshulp

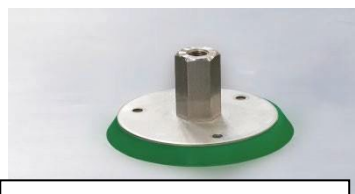

Vaste aardingsklem bevestigd met FIX Magnet

Mogelijkheid tot aansluiting op de vaste aardklem, bijvoorbeeld met as en klem.



MultiCap

PVC beschermkap
Voor ronde en platte geleiders.



Artikel nummer	Beschrijving	PU	Gewicht/tas
100500	MultiCap Geel Toepassingsgebied: Ronde geleider 8 + 10 mm Platte geleider: 30 x 3,5 mm 40 x 4,0 mm	1 zak van 100 stuks	5,15 kg

Technische gegevens



Materiaal: PVC,
Grote gelabelde veiligheidsdop,
60x60mm,
lange montagesleuf 50 mm



Rond: 8 + 10 mm
Plat: 40 mm breed
Plat :30 mm breed



MultiCap is
Universeel Inzetbaar

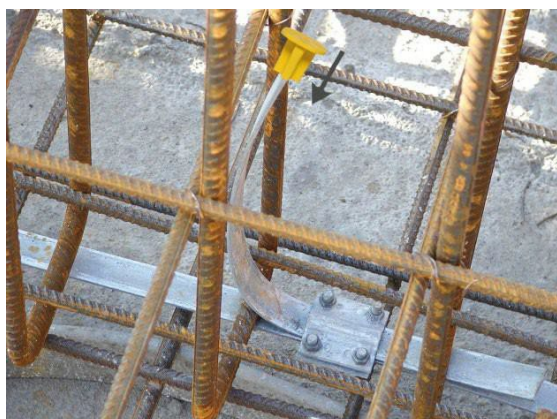

Beschrijving

Geen risico op letsel

Gewoon aansluiten

GEEL signaalkleur

Een beschermkap boor 6 maten

Om veiligheidsredenen moet de aansluitklemmen
Tijdens de bouwphase duidelijk gemarkeerd worden.

Aansluitklemmen,

Ronde geleid staven afschuimt

Artikel nummer	Beschrijving	Lengte	PU	Gewicht per bundel
100555	V4A roestvrijstalen ronde geleider Ø 10 mm	1,50 m	1 bundel van 10 stuk	9,40 kg
100560	V4A roestvrijstalen ronde geleider Ø 10 mm	2,00 m	1 bundel van 10 stuk	12,50 kg
100565	V4A roestvrijstalen ronde geleider Ø 10 mm	2,50 m	1 bundel 10 stuk	15,70 kg
100570	V4A roestvrijstalen ronde geleider Ø 10 mm	3,00 m	1 bundel van 10 stuk	18,60 kg



Rondo standaard

Afdichtingsmanchetten voor bliksemafleiderdraad en aardingsband.
RONDO-afdichtmanchetten vormen drukwaterdichte afdichtingen voor
Bliksemafleiderdraad en aardingskabels,
die door betonnen muren, vloerplaten en schachten lopen.

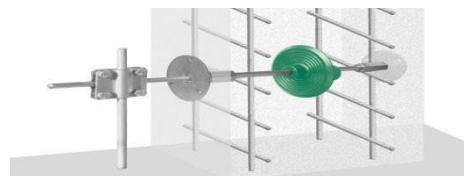

Artikel nummer	Beschrijving	PU	Verpakking	Gewicht/ps
090890	Rondo RO 10, Voor bliksemafleiders Ø 8+ 10 mm	1 st.	1 doos van 100 stuk	0,12 kg
090892	Rondo RO flat, Voor aardingsband 30 x 3,5 + 30 x 3,0	1 st.	1 doos van 100 stuk	0,18 kg
090988	Rondo EFP, Voor zeskant vaste aardingsklem	1 st.	1 zak van 25 stuk	0,04kg



Rondo RO 10, gemonteerd

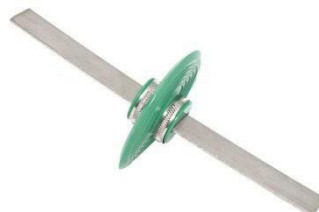

RONDO RO vlak, gemonteerd



RONDO EFP, gemonteerd

De afdichtingsmanchetten worden geleverd met bevestigingsriemen, klaar voor montage.

Accessoires

Artikel nummer	Beschrijving	PU	Gewicht per stuk
100165	Geprofileerde aardpen Lengte 1,5m Verzinkt Dwarsprofiel 50 x 50 mm, Met aansluitlip	1 st.	3,90 kg
100206	Aardpen voor de bouwplaats Lengte 1,2 m Ø 20 mm Verzinkt metslagpunt Aansluiting met klemmen uit de aardpenassortiment	1 st.	2,86 kg
100170	Af standhouder voor fundering aardelektrode, Verzinkt voor rondeconnector Ø 8-10 mm, aardingsband 30 x 3,5 mm, lengte 280 mm, inbouwafstand 1-1,5 m	1 doos van 100 stuks.	9,80 kg per doos
100176	Expansiestrip met polystyreenlichaam v2A roestvrij staal, voor het geleiden van de funderingsaardelektrode door uitzetvoegen	1 st.	0,70 kg



Corrosie werende tapes

voor het omwikkelen van bovengrondse en ondergrondse verbindingen.

Artikel nummer	Beschrijving	PU	Gewicht per rol
100190	Rollengte 10 m Afmeting 1,5 x 50mm	1 doos met 24 rollen	0,71 kg
100193	Afmeting 1,5 x 100 mm	1 doos met 12 rollen	1,20 kg



Installatie Beveiligde verbinding

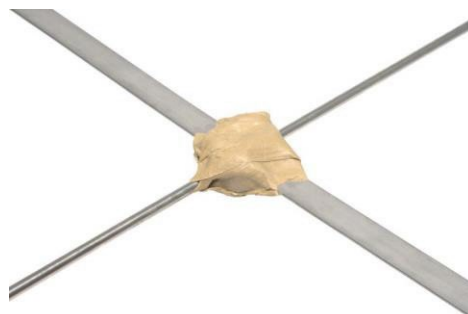

Aardstaaf.

Voor gebruik in aardingsystemen.

Artikel nummer	Ontwerp	PU	Gewicht/ps
100205	Aardpen voor de installatie van aardingsystemen gegalvaniseerd. Lengte 1500 mm, \varnothing 20mm	1 st.	3,60 kg
100210	Aardpen voor de installatie van aardingsystemen, V4A roestvrij staal, Lengte 1500 mm, \varnothing 20mm	1 st.	3,70 kg
100215	Impacttip voor het indrijven van de eerste aardstaaf.	1 st.	0,04 kg
100216	Inslagpen voor de aardpen	1 st.	0,48 kg
100218	Aansluitklem voor aardpen verzinkt zware uitvoering met M10-schroeven voor ronde geleiders \varnothing 8 + 10 mm en platte geleiders tot 40 mm	1 st.	0,38 kg
100217	Aansluitklem voor aardpen V4A roestvrij staal. zware uitvoering met M10-schroeven voor ronde geleiders \varnothing 8 + 10 mm en platte geleiders tot 40 mm	1 st.	0,30 kg



Basisprincipes voor de installatie van bliksemafleiders en –connectoren.

Fundering aard elektrode

Plaats van installatie: in het beton van de fundering en vloerplaat met minimaal 5 cm betondekking op alle kanten.

Materiaal: Verzinkt of niet-verzinkt staal als vlakke geleider 30 x 3,5 mm ofronde geleider DN 10 mm.

Verbindingsdelen op fundering aarde elektrode

Plaats van installatie: in de grond

Materiaal: A4 roestvrij staal materiaalsoorten 14401, 14404 14571 als 30x3,5 mm Vlakke geleider of DN 10mm ronde geleider
Verzinkt materiaal is in dit gebied niet toegestaan

Connectoren

Plaats van installatie: in de ondergrond, connector van roestvrij staal A4, verzinkt in fundering

Beschrijving: Wigverbinders zijn niet toegestaan: tenzij geïnstalleerd in niet-getrild beton 4 x M6-schroeven alleen bovengronds en voor afleiderlijnen en afgaande geleiders.
4 x M8 of 2 x M10 schroeven en M10 multifunctionele aansluitklem voor gebruik in de volgende gebieden: ondergrond, beton, bovengronds, afleiders en afleidingsleidingen.

Kosten: De kosten van ronde geleiders van roestvrij staal zijn tot 33% lager dandie van platte geleiders van roestvrij staal.
De ronde geleider, die als alternatief voor de platte geleider kan worden Geïnstalleerd, is gemakkelijker te hanteren en heeft daarom een aanzienlijk hogere verwerkbaarheid.